

Smart-UPS™ 설치 가이드 750/1000/1500/2200/3000 VA 120/230 Vac 500 VA 100 Vac 타워

중요한 안전 메시지

가이드 보관 - 이 설명서에는 전원 관리 장치, 서비스 바이패스 장치 및 배터리의 설치 및 유지 보수 작업 과정에서 준수해야 하는 중요한 정보가 포함되어 있습니다.

장비를 설치, 조작, 서비스 및 유지 보수 작업을 하기 전에 지침을 주의 깊게 읽고 숙지하여 장비를 원활하게 사용하십시오. 다음의 특수 메시지는 잠재적 위험을 경고하거나 절차를 명확히 하거나 간소화하는 정보에 대한 주의를 환기시키기 위해 이 문서 전반에 또는 장비에 표시될 수 있습니다.



“위험” 또는 “경고”의 제품 안전 라벨에 이 기호가 추가된 경우, 이는 지침을 준수하지 않으면 상해를 입을 수 있는 전기 위험이 존재한다는 것을 의미합니다.



이것은 안전 경고 기호입니다. 이는 발생 가능한 상해 위험을 경고하는 데 사용됩니다. 이 기호 다음에 표시된 모든 안전 메시지를 준수하여 발생 가능한 상해 또는 사망을 방지하십시오.

⚠ 위험

위험 피하지 않을 경우 사망 또는 중상을 초래하는 위험 상황을 의미합니다.

⚠ 경고

경고 피하지 않을 경우 사망 또는 중상을 초래할 수 있는 위험 상황을 의미합니다.

⚠ 주의

주의 피하지 않을 경우 경상 또는 중등도의 상해를 초래할 수 있는 위험 상황을 의미합니다.

주의 사항

주의사항 물리적 부상과 관련되지 않은 실제상황을 언급하는 데 사용됩니다.

제품 취급 지침

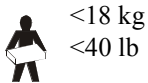

안전 및 일반 정보

제품 수령 시 포장 내용물을 검사하여, 손상된 곳이 있으면 제품 배달 업체 또는 대리점에 알려십시오.
UPS를 설치하기 전에 이 장치와 함께 제공된 안전 지침서를 읽으십시오.

- 모든 국가 및 현지 전기 규정을 준수하십시오.
- 이 UPS는 실내에서만 사용할 수 있습니다.
- 이 UPS를 직사광선 아래나 액체와 접한 곳 또는 먼지나 습도가 지나치게 높은 곳에서 사용하지 마십시오.
- UPS의 통풍구가 막히지 않도록 주의하십시오. 적절한 환기가 가능하도록 충분한 공간을 확보하십시오.
- 배터리의 수명은 보통 2~5년입니다. 배터리 수명은 환경적인 요인에 영향을 받습니다. 상승된 주변 온도, 불량한 장치 전원, 주기적인 단시간 방전은 배터리 수명을 단축시킬 수 있습니다.
- UPS 전원 케이블을 벽면 콘센트에 직접 연결하십시오. 서지 보호기 또는 연장 코드를 사용하지 마십시오.
- 본 장비는 무겁습니다. 반드시 장비 무게에 적합한 안전한 들어올리는 방법을 사용하십시오.
- 모델 및 일련번호는 뒤 패널의 작은 라벨에 있습니다. 일부 모델의 경우 전면 베젤 아래 새시에 추가 라벨이 부착되어 있습니다.
- 사용한 배터리는 항상 재활용합니다.
- 포장재를 재활용하거나 재사용할 수 있도록 보관하십시오.
- 본 설명서는 APC by Schneider Electric 웹사이트 www.apc.com 에서 다운로드할 수 있습니다.

FCC경고

이 장비는 테스트를 거쳤으며 FCC 규정 제15조에 따라 등급 A 디지털 장치에 대한 제한을 준수하는 것으로 확인되었습니다. 이러한 제한은 상용 환경에서의 장비 작동 시유해한 전파 간섭으로부터 적당한 수준의 보호를 제공하기 위해 마련된 것입니다. 이 장비는 무선 주파수 에너지를 발생 및 사용하며 방출할 수 있고, 설명서에 따라 설치 및 사용하지 않을 경우 라디오 통신에 대해 유해한 간섭을 일으킬 수 있습니다. 주거 지역에서 이 장비를 작동할 경우 유해한 전파 간섭이 발생할 가능성이 높으며, 이 경우 사용자가 자체 부담으로 전파 간섭에 대한 정정 조치를 취해야 합니다.

구성품

120/230 Vac 모델



(1) PowerChute 소프트웨어 다운로드 지침

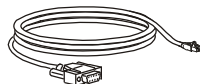

(1)



(1)

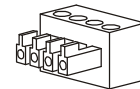

(1) 2200/3000 VA 모델

230 Vac 모델

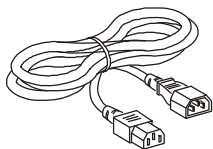

(2)

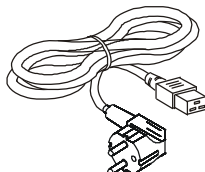

(1) 2200/3000 VA 모델

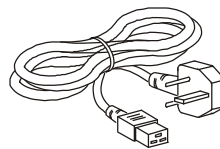

(1) 2200/3000 VA 모델

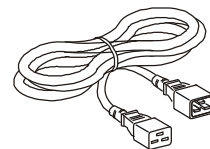

(1) 2200/3000 VA 모델

후면 패널 기능

500 VA ~ 1500 VA 모델

500 VA 100 Vac
750 VA 100/120 Vac

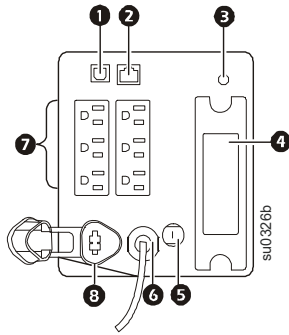

750 VA 230 Vac

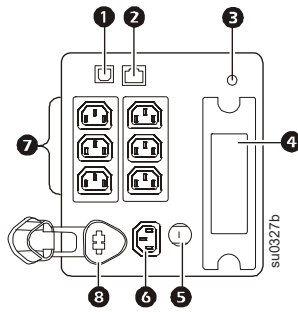

1000/1500 VA 100 Vac
1000/1500 VA 120 Vac

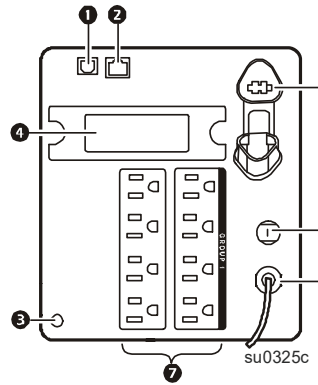

1000/1500 VA 230 Vac

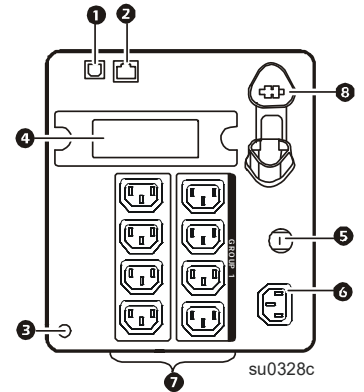

- ① USB 포트
- ② RJ45 커넥터 - 직렬 UPS 모니터링 포트
- ③ 새시 접지 나사
- ④ 옵션인 NMC 엑세서리 카드용 SmartSlot
- ⑤ 회로 차단기/과부하 보호
- ⑥ UPS 입력
- ⑦ 콘센트
- ⑧ 내부 및 외부 배터리 커넥터

2200 VA/3000 VA 모델

2200 VA 120 Vac

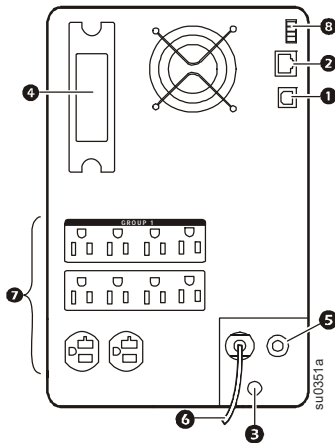

2200/3000 VA 100 Vac
3000 VA 120 Vac

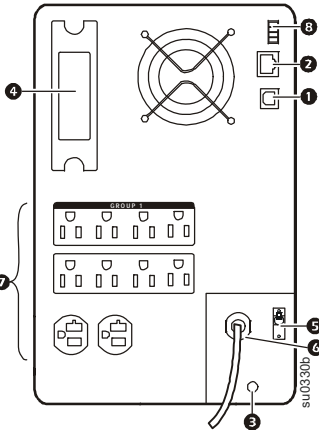

2200/3000 VA 230 Vac

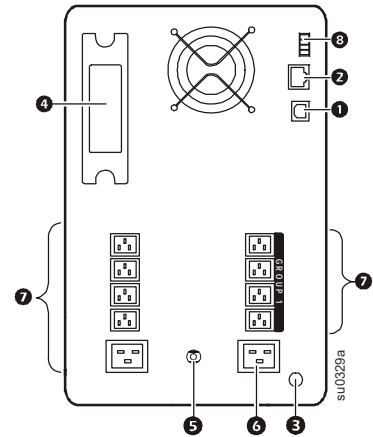

- ① USB 포트
- ② RJ45 커넥터 - 직렬 UPS 모니터링 포트
- ③ 새시 접지 나사
- ④ 옵션인 NMC 엑세서리 카드용 SmartSlot
- ⑤ 회로 차단기/과부하 보호
- ⑥ UPS 입력
- ⑦ 콘센트
- ⑧ EPO 커넥터

설치

⚠ 주의

수소 황산 가스 및 연기 과다 배출 위험성

- 적어도 5년에 1회 배터리를 교체하십시오.
- UPS에서 배터리 교체가 필요하다고 나타내는 경우에는 즉시 배터리를 교체합니다.
- 배터리 수명 만료 시에 교환해 주십시오.
- 처음 장비를 설치할 때와 동일한 번호와 종류의 배터리를 사용해서 배터리를 교체하십시오.
- UPS가 배터리 과열 상태를 표시하거나 전해액 누출 흔적이 있을 경우 배터리를 즉시 교체하십시오. UPS 전원을 끄고 AC 전원을 뺀 다음 배터리를 분리하십시오. 배터리를 교체하기 전에는 UPS를 작동하지 마십시오.
- *배터리 팩을 추가 설치하거나 배터리 모듈을 교체할 경우, 1년 이상 경과된 구형 배터리 모듈(외부 배터리 팩에 탑재된 모듈 포함)을 모두 교체하십시오.

이 지침을 따르지 않으면 장비가 손상되거나 중등도 또는 경미한 상해를 입을 수 있습니다.

* 설치된 배터리 모듈의 수명을 확인하시려면 Schneider Electric Worldwide 고객 지원센터를 통해서 APC에 문의하십시오.

500/750/1000/1500 VA 모델 배터리 연결

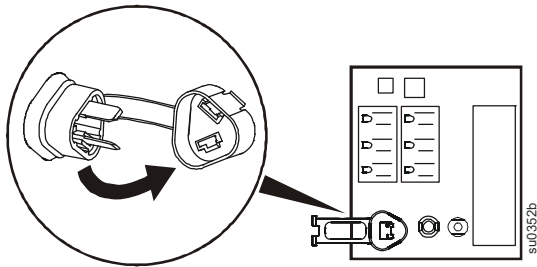

2200/3000 VA 모델 베젤 제거

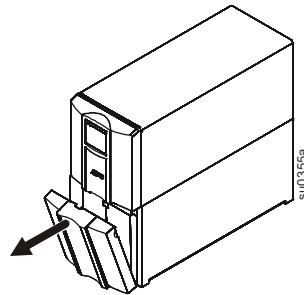

배터리 커넥터를 배터리 잭에 끼우고 세게 밀니다. 커넥터가 잭에 제대로 끼워지면 찰칵 하는 소리가 들립니다. 커넥터가 배터리 잭에 완전히 끼워지면 두 번째 찰칵하는 소리가 들립니다

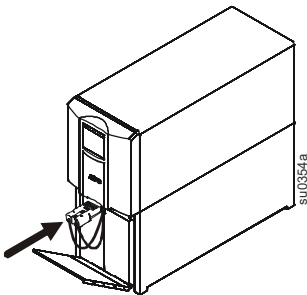

전기부 연결

⚠ 주의

감전의 위험

- 모든 지역 및 국가 전기 규정 준수하십시오.
- 배선 작업은 전문 기술자가 수행해야 합니다.
- UPS는 반드시 접지된 콘센트에 연결하십시오.

이러한 지침을 준수하지 않으면 중등도 또는 경미한 상해를 입을 수 있습니다.

플러그 유형이나 커넥터 위치는 다를 수 있습니다.

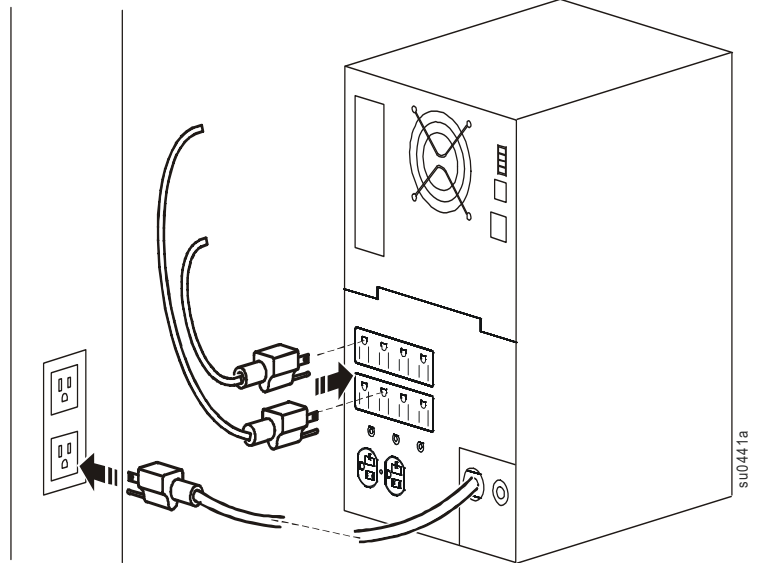

디스플레이 패널 기능

- 1 온라인 LED
- 2 UPS 켜 ON/OFF 키
- 3 배터리 작동 LED
- 4 경고 LED
- 5 배터리 교체 LED
- 6 디스플레이 인터페이스
- 7 UP/DOWN 화살표 키
- 8 ENTER 키
- 9 ESC 키

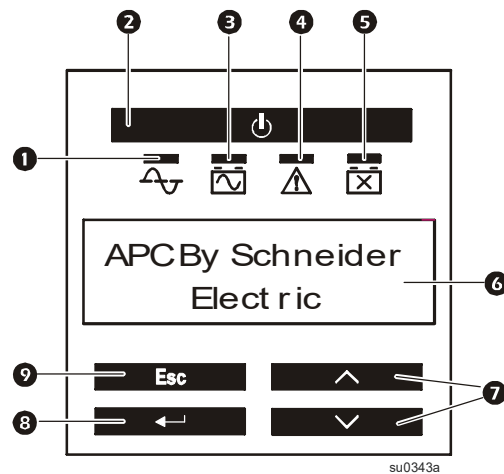

탈부착식 콘센트 그룹

일부 UPS 모델에는 탈부착식 콘센트 그룹으로 사용할 수 있는 콘센트 뱅크가 한 개 있습니다. 탈부착식 콘센트 기능을 구성하려면 다음으로 이동하십시오.

주 메뉴 > 제어 > 콘센트 1 제어.

모델 별 콘센트 그룹에 대해서는 3 페이지의 “후면 패널 기능”을 참조하십시오.

관리 소프트웨어 연결 및 설치

Smart-UPS 는 운영 체제 무인 종료 , UPS 모니터링 , UPS 제어 및 에너지 보고 기능을 갖춘 Power Chute 관리 소프트웨어와 함께 제공됩니다 . Power Chute 는 정전 시간이 긴 경우 정상으로 종료할 수 있도록 해주는 소프트웨어로 , 로컬 네트워크에서 작동하는 강력한 관리 인터페이스입니다 . UPS 후면의 USB 케이블을 서버 등 보호할 장치에 연결합니다 . .

1. UPS 후면의 USB 케이블을 서버 등 보호할 장치에 연결합니다.
2. 운영 체제가 있는 서버 또는 그 외 장치의 경우 www.apc.com에서 최신 버전의 PowerChute Business Edition을 다운로드하여 설치하고 화면의 설정 지침을 따르십시오.
3. 추가적인 통신 옵션을 위해 선택 가능한 직렬 케이블을 사용하여 내장 직렬 포트  도 사용할 수 있습니다. 지원되는 프로토콜 및 옵션에 대한 자세한 정보는 www.apc.com의 애플리케이션 노트 #181을 참조하십시오.
4. 내장된 Smartslot 을 통해 더 많은 통신 옵션을 사용할 수도 있습니다



자세한 정보는 www.apc.com 을 참조하십시오 .

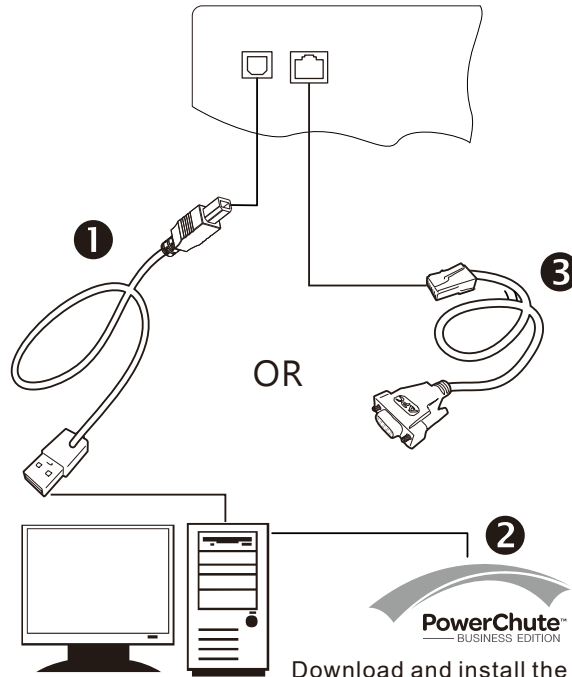

Download and install the latest version of PowerChute Business Edition from <http://www.apc.com/pcbe>

