

Manuel d'utilisation

Smart-UPSTM C Onduleur

1000/1500 VA
Montage en tour/baie 2U
120 Vac/230 Vac

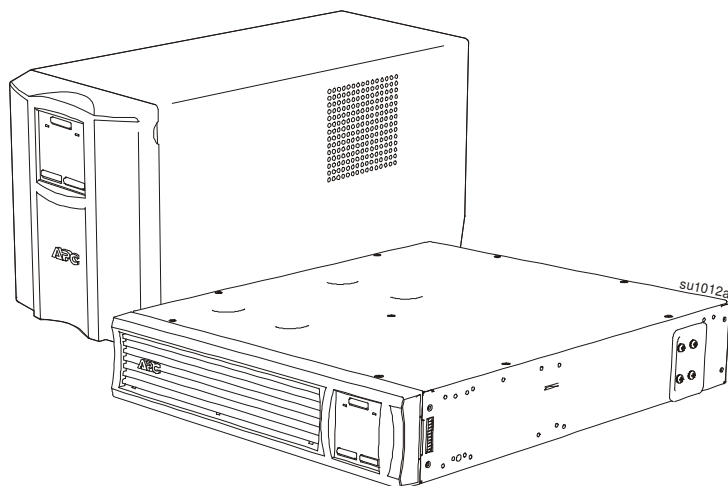

Pour les applications commerciales professionnelles - Pas pour les consommateurs

Consignes de sécurité importantes

INSTRUCTIONS A CONSERVER - Ce manuel contient des consignes importantes à respecter lors de l'installation et de l'entretien de l'onduleur et des accumulateurs.

Lisez attentivement ces instructions et regardez l'équipement pour vous familiariser avec l'appareil avant d'essayer de l'installer, de le faire fonctionner, ou de faire le service ou l'entretien. Les messages suivants peuvent apparaître dans ce document ou sur le matériel pour vous avertir des dangers éventuels ou pour rappeler une information qui clarifie ou simplifie une procédure.



Lorsque ce symbole est associé à une étiquette "Danger" ou "Avertissement", cela signifie qu'il y a un risque d'électrocution pouvant entraîner des blessures corporelles en cas de non-respect des instructions.



Ce symbole est le symbole d'avertissement de sécurité. Il est utilisé pour vous alerter de risques éventuels de dommages corporels. Il est nécessaire de respecter tous les messages de sécurité écrits après ce symbole pour éviter toute blessure voire la mort.

DANGER

DANGER Indique une situation de danger imminente qui, si elle n'est pas évitée, peut entraîner la mort ou de graves blessures.

AVERTISSEMENT

AVERTISSEMENT Indique une situation de danger potentielle qui, si elle n'est pas évitée, peut entraîner la mort ou de graves blessures.

ATTENTION

ATTENTION indique une situation de danger potentielle qui, si elle n'est pas évitée, peut entraîner des blessures légères ou modérées.

AVIS

AVIS est utilisé pour indiquer des pratiques non liées à des blessures physiques.

Consignes de manipulation du produit



<18 kg
<40 lb



18-32 kg
40-70 lb



32-55 kg
70-120 lb



>55 kg
>120 lb



Instructions de sécurité et informations générales

Inspectez le contenu du paquet à sa réception.

Informez le transporteur et le revendeur en cas de dommage constaté.

- Respectez la réglementation nationale et locale relative aux installations électriques.
- Tous les câblages doivent être réalisés par un électricien qualifié.
- **Toute modification apportée à cette unité sans l'accord préalable de APC by Schneider Electric peut entraîner une annulation de la garantie.**
- L'onduleur est conçu uniquement pour un usage intérieur.
- Ne l'utilisez pas s'il est exposé à la lumière directe du soleil, s'il est contact avec des liquides ou dans des environnements très poussiéreux et humides.
- Assurez-vous que les grilles d'aération de l'onduleur ne sont pas obstruées. Laissez suffisamment d'espace pour une ventilation correcte.
- Pour un onduleur avec un cordon d'alimentation installé en usine, branchez le câble d'alimentation de l'onduleur directement sur une prise murale. N'utilisez pas de parasurtenseur ou de rallonge.
- Cet équipement est lourd. Afin d'assurer la sécurité, adaptez systématiquement le mode de levage au poids de l'équipement.

Sécurité de mise hors tension

L'onduleur contient des batteries internes et peut donc présenter un risque de choc électrique même lorsqu'il est débranché de sa ligne d'alimentation (secteur). Avant d'installer ou d'entretenir l'équipement, vérifiez :

- Le disjoncteur d'entrée est en position **OFF**
- Les batteries internes de l'onduleur sont retirées.

Sécurité électrique

- Utilisez des outils dotés d'un manche isolé.
- Évitez tout contact avec les connecteurs en métal tant que l'alimentation n'a pas été déconnectée.
- Pour les modèles avec une entrée câblée, les connexions à la ligne d'alimentation (secteur) doivent être effectuées par un électricien qualifié.
- Modèles 230 V SEULEMENT : Pour conserver la conformité à la directive EMC pour les produits vendus en Europe, les cordons de sortie reliés à l'onduleur ne doivent pas dépasser 10 mètres de longueur.
- La ligne de terre de protection de l'onduleur conduit le courant de fuite provenant des périphériques de la charge (équipement informatique). Un conducteur isolé de mise à la terre doit être installé sur le circuit terminal de l'onduleur. Ce conducteur doit être de même gabarit et isolé avec le même matériau que les conducteurs du circuit terminal avec ou sans terre. Le conducteur est habituellement de couleur verte avec ou sans bande jaune.
- Lorsqu'une borne de terre séparée est utilisée, le courant de fuite d'un onduleur enfichable de type A peut dépasser 3,5 mA.
- Le câble de mise à la terre de l'entrée de l'onduleur doit être correctement relié à la terre de l'équipement de service.
- Si l'alimentation en entrée de l'onduleur est fournie par un circuit dérivé distinct, le câble de mise à la terre doit être correctement à la terre du transformateur ou du générateur d'alimentation correspondant.

Sécurité du câblage

- Vérifiez que tous les circuits terminaux (secteur) et les lignes basse tension (commande) sont hors tension et neutralisés avant d'installer des câbles ou d'effectuer des connexions, aussi bien dans le boîtier de raccordement que sur l'onduleur lui-même.
- Le câblage doit être effectué par un électricien qualifié.
- Vérifiez vos réglementations nationales et locales avant d'effectuer le câblage.
- Un réducteur de tension est requis pour tout le câblage (fourni avec certains produits). Des systèmes de retenue de câbles de type enclenchable sont recommandés.
- Toutes les ouvertures permettant l'accès aux bornes de câblage doivent être couvertes. Le non-respect de cette consigne peut entraîner des blessures aux personnes ou des dommages à l'équipement.
- Utilisez des sections de câbles et des connecteurs conformes aux réglementations nationales et locales.

▲ MISES EN GARDE

RISQUE DE SULFURE D'HYDROGÈNE GAZEUX ET DE FUMÉE EXCESSIVE

- Remplacez la batterie au moins tous les 5 ans ou à la fin de sa durée de vie, si celle-ci est antérieure.
- Remplacez la batterie immédiatement lorsque l'onduleur indique que le remplacement de la batterie est nécessaire.
- Remplacez toute batterie par un modèle portant le même numéro de référence et du même type que dans l'appareil d'origine.
- Remplacez immédiatement la batterie lorsque l'UPS indique que cette dernière est surchauffée ou lorsqu'il y a des signes de fuite d'électrolyte. Mettez l'UPS hors tension, débranchez-le de l'entrée AC et déconnectez les batteries. Ne faites pas fonctionner l'UPS tant que les batteries n'ont pas été remplacées.
- * Remplacez tous les modules de batterie (y compris ceux des blocs-batteries externes) de plus d'un an lors de l'installation de blocs-batteries supplémentaires ou du remplacement du ou des module(s) de batterie.

Le non-respect de ces instructions peut entraîner des blessures légères à modérées et l'endommagement de l'équipement.

* Contactez le service international d'assistance à la clientèle d'APC by Schneider Electric pour déterminer l'âge des modules de la batterie installés.

- L'entretien des batteries remplaçables par l'utilisateur doit être effectué ou supervisé par un personnel connaissant bien les batteries et les précautions à prendre. Tenez le personnel non autorisé à distance des batteries.
- En règle générale, les batteries durent entre deux et cinq ans. Les facteurs environnementaux influencent la durée de vie des batteries. Elle est raccourcie en cas de températures ambiantes élevées, de mauvaise alimentation secteur et de décharges fréquentes de courte durée. La batterie doit être remplacée avant la fin de son cycle de vie.
- APC by Schneider Electric utilise des batteries plomb-acide scellées. Dans le cadre d'une utilisation et d'une manipulation normales, il n'y a aucun contact avec les composants internes de la batterie. Une surcharge, une surchauffe ou toute autre mauvaise utilisation des batteries peut entraîner une décharge de l'électrolyte des batteries. La solution électrolyte libérée est toxique et peut être dangereuse pour la peau et les yeux.
- ATTENTION : Avant d'installer ou de remplacer les batteries, enlevez les bijoux que vous portez, montre ou bagues par exemple.
En cas de court-circuit, le courant haute tension circulant à travers des matériaux conducteurs peut provoquer des brûlures graves.
- ATTENTION : Ne jetez pas de batteries dans un feu. Les batteries pourraient exploser.
- ATTENTION : N'ouvrez pas et n'altérez pas physiquement les batteries. La substance libérée est dangereuse pour les yeux et la peau et elle peut être toxique.
- ATTENTION : Les batteries défectueuses peuvent atteindre des températures qui dépassent les seuils de brûlure des surfaces touchables.
- ATTENTION : Les batteries présentent des risques de choc électrique et d'intensité de court-circuit élevée. Suivez les précautions ci-dessous lors de la manipulation des batteries :
 - Débranchez la source de chargement avant de connecter ou de déconnecter les bornes de batterie.
 - Ne portez pas d'objets métalliques, y compris des montres et des bagues.
 - Ne posez pas d'outils ou d'objets métalliques sur les batteries.
 - Utilisez des outils dotés d'un manche isolé.
 - Portez des gants et des bottes en caoutchouc.
 - Déterminez si la batterie est intentionnellement ou par inadvertance mise à la terre. Tout contact avec une partie quelconque d'une batterie mise à la terre peut entraîner un choc électrique et des brûlures par un courant de court-circuit élevé. Le risque de tels dangers peut être réduit si les masses sont retirées pendant l'installation et l'entretien par une personne qualifiée.

Informations générales

- Les numéros de modèle et de série se trouvent sur une petite étiquette située sur le panneau arrière. Sur certains modèles, une étiquette supplémentaire est apposée sur le châssis, sous le panneau avant.
- Recyclez toujours les batteries usagées.
- Recyclez les matériaux de l'emballage ou conservez-les afin de les réutiliser.

Avertissement sur les fréquences radioélectriques

AVERTISSEMENT: Cet appareil est un onduleur de classe C2. Dans un environnement résidentiel, ce produit peut créer des interférences radio, auquel cas l'utilisateur peut être tenu de prendre des mesures adéquates.

Remarque: Cet équipement a été testé et reconnu conforme aux normes définies pour les appareils électroniques de Classe A, conformément à la Section 15 du règlement FCC. Ces normes sont définies pour assurer une protection raisonnable contre toute interférence néfaste lorsque l'appareil fonctionne dans un environnement commercial. Cet équipement génère, utilise et peut émettre une énergie de fréquence radioélectrique. S'il n'est pas installé et utilisé conformément au guide d'utilisation, il peut donc causer des brouillages préjudiciables des communications radio. L'utilisation de cet équipement en secteur résidentiel est susceptible de provoquer des brouillages préjudiciables; dans ce cas, l'utilisateur devra corriger ces brouillages à ses frais.

SMC1000-2UC et SMC1000I-2UC Montage en baie

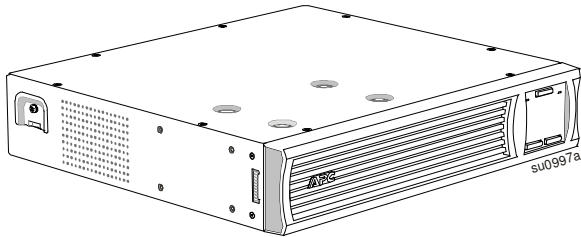

SMC1000C, SMC1000IC, SMC1500C et SMC1500IC en tour

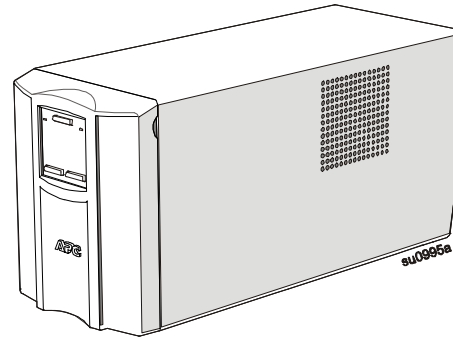

SMC1500-2UC et SMC1500I-2UC Montage en baie

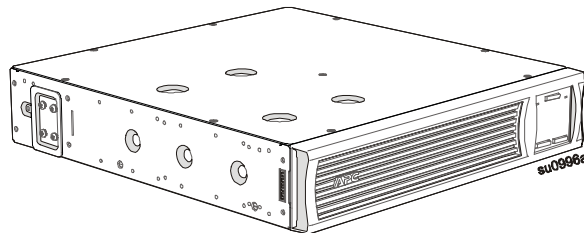

Caractéristiques

Pour en savoir plus sur les caractéristiques, consultez le site Web d'APC, www.apc.com.

Caractéristiques environnementales

Temperature	Fonctionnement	0° à 40° C (32° à 104° F)
	Stockage	-15° à 45° C (5° à 113° F) Charger la batterie de l'onduleur tous les six mois
Code de protection internationale		IP20
Altitude maximum	Fonctionnement	3 000 m (10 000 pieds)
	Stockage	15 000 m (50 000 pieds)
Humidité		0% à 95 % d'humidité relative, sans condensation
Degré de pollution		2
Catégorie de surtension		II
Système de distribution d'énergie du réseau électrique applicable		TN Système d'alimentation
Norme applicable		IEC 62040-1

Présentation du produit

Fonctions du panneau avant

SMC1000-2UC et SMC1000I-2UC Montage en baie

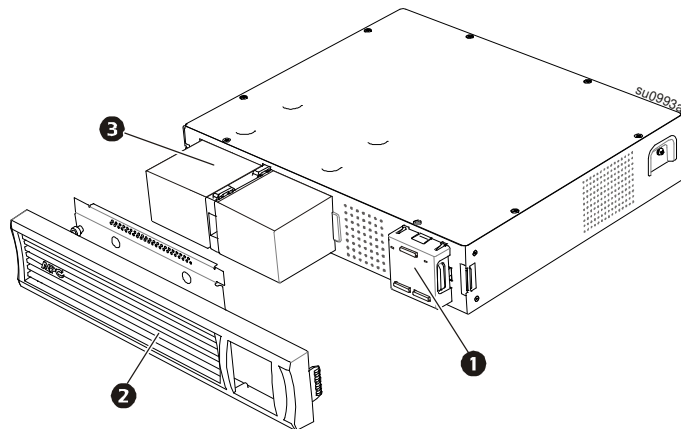

- ❶ Affichage (plus d'informations ci-dessous)
- ❷ Panneau
- ❸ Batterie
- ❹ Connecteur de batterie interne

SMC1500-2UC et SMC1500I-2UC Montage en baie

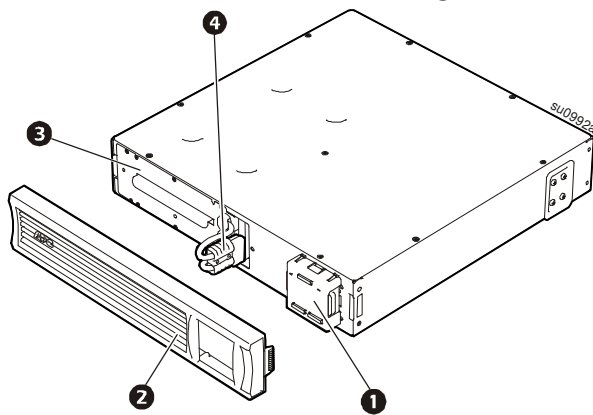

SMC1000C, SMC1000IC, SMC1500C, et SMC1500IC en tour

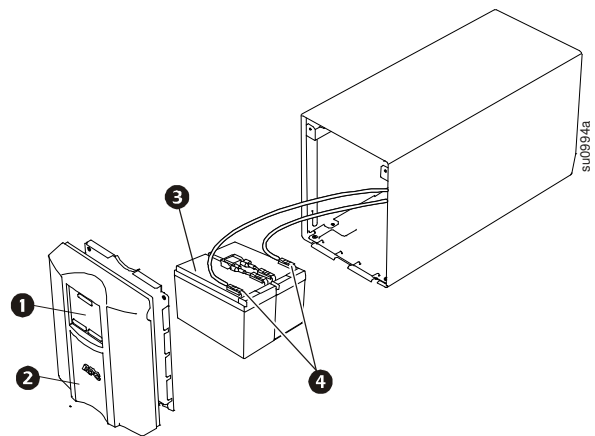

Fonctions du panneau arrière

SMC1000-2UC Montage en baie

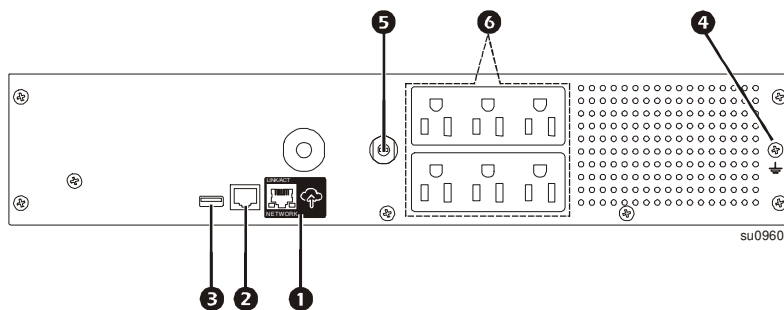

- ❶ Port APC™ SmartConnect port
- ❷ Port série
- ❸ Port USB
- ❹ Vis de mise à la terre du châssis
- ❺ Disjoncteur/protection contre les surcharges
- ❻ Prises
- ❼ Connecteur de batterie

SMC1500-2UC Montage en baie

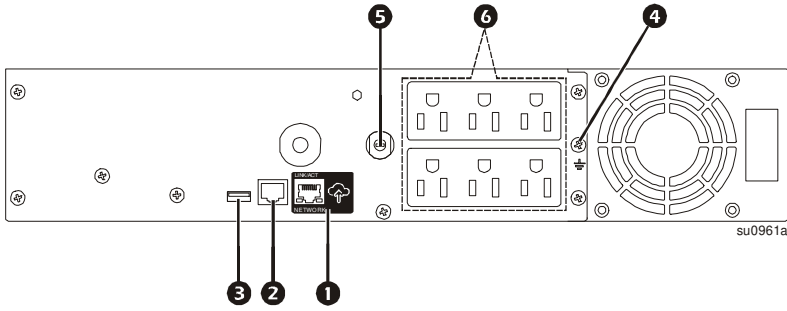

SMC1000C et SMC1500C en tour

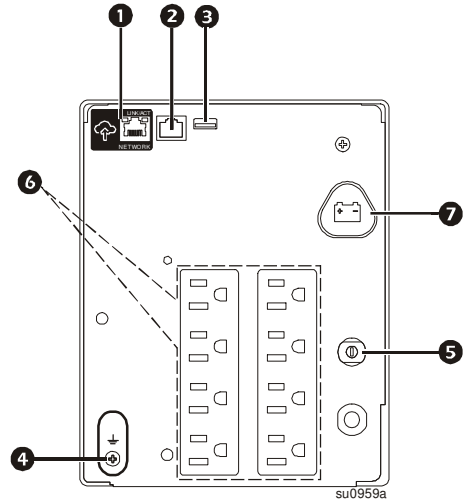

SMC1000I-2UC Montage en baie

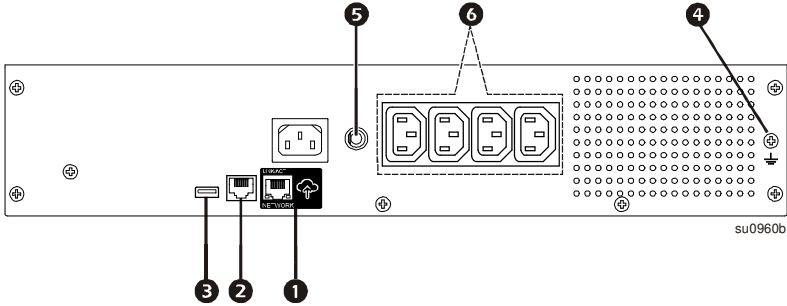

SMC1000IC et SMC1500IC en tour

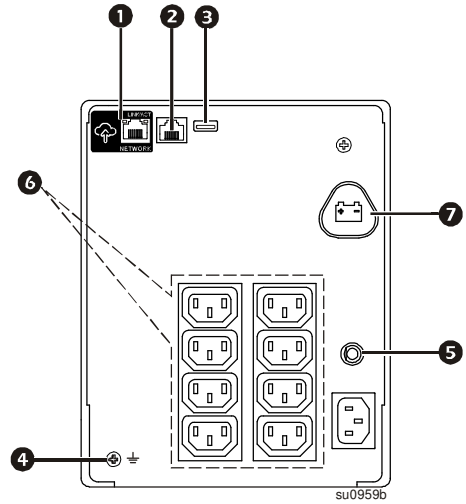

SMC1500I-2UC Montage en baie

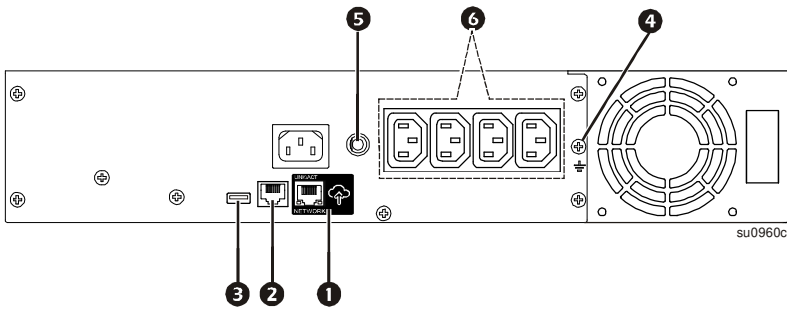

Dimensions et poids

Modèles de tours

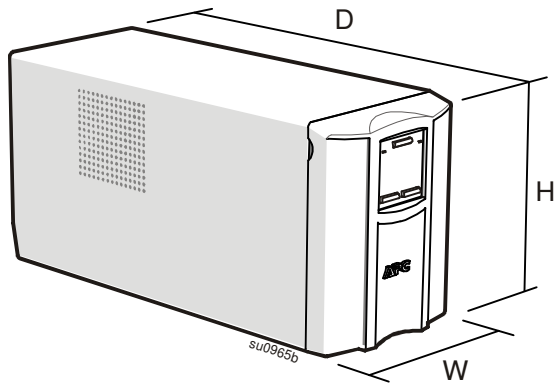

Modèles de montage en rack

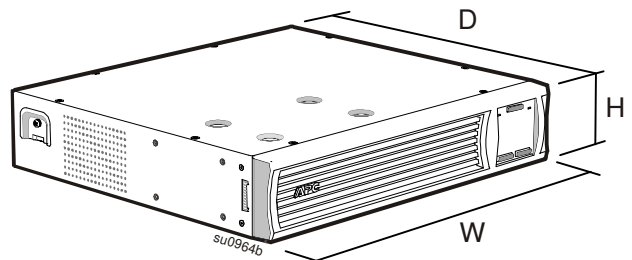

Modèle	Dimensions (pouces/) H x l x P	Poids (lb / kg)
SMC1000C, SMC1000IC	8,6 x 6,7 x 17,3 po (219 x 171 x 439 mm)	37,5 / 17
SMC1500C, SMC1500IC		44,3 / 20,1
SMC1000-2UC, SMC1000I-2UC	3,4 x 17 x 16 po (86 x 432 x 409 mm)	39,3 / 17,8
SMC1500-2UC, SMC1500I-2UC	3,4 x 17 x 18,8 po (86 x 432 x 477 mm)	55,8 / 25,3

Installation

Pour des informations sur l'installation de l'onduleur, consultez le Guide d'installation inclus avec l'onduleur.

Un guide d'installation se trouve aussi sur le CD de documentation fourni avec l'onduleur et sur le site web de APC by Schneider Electric, www.apc.com.

Emplacement

L'onduleur est destiné aux environnements informatiques. Évitez de le placer dans des lieux présentant un niveau excessif de poussière, de température et d'humidité. Veuillez noter qu'une température supérieure à 25°C peut avoir un effet négatif sur la durée de vie des batteries et de l'onduleur. Tous les orifices de ventilation sur le côté ou à l'arrière de l'onduleur doivent être exempts de toute obstruction.

L'onduleur est lourd. Pour les unités à montage en rack, il est conseillé que les batteries soient retirées pour faciliter l'installation. L'onduleur doit être placé à proximité de la partie inférieure de la baie.

Raccordement à l'équipement et à l'installation électrique

Remarque : l'onduleur se charge à 90 % de sa capacité pendant les trois premières heures de fonctionnement normal.



Ne comptez pas sur une autonomie complète sur batterie pendant cette période de chargement initiale.

⚠ ATTENTION

RISQUE DE DOMMAGES MATERIELS OU CORPORELS

- Respectez tous les règlements nationaux et locaux relatifs aux installations électriques.
- Le câblage doit être réalisé par un électricien qualifié.
- Branchez toujours l'onduleur à une prise reliée à la terre.

Le non-respect de ces instructions peut conduire à des blessures.

1. Raccordez l'équipement aux prises à l'arrière de l'onduleur.
2. Raccordez le port APC SmartConnect  à votre commutateur réseau le plus proche à l'aide du câble fourni.
3. Connectez l'entrée de l'onduleur à l'alimentation CA.
4. Appuyez sur le bouton d'alimentation principale  sur l'affichage de l'onduleur pour activer la sortie de l'onduleur.

Remarque : La LED On-line s'allume en vert lorsque la sortie est activée.

5. Connectez-vous à www.smartconnect.apc.com ou numérisez le code QR pour lancer le processus d'enregistrement. Le site Web contient des instructions pour configurer votre compte en ligne, activer votre garantie et commencer à gérer votre onduleur à distance.

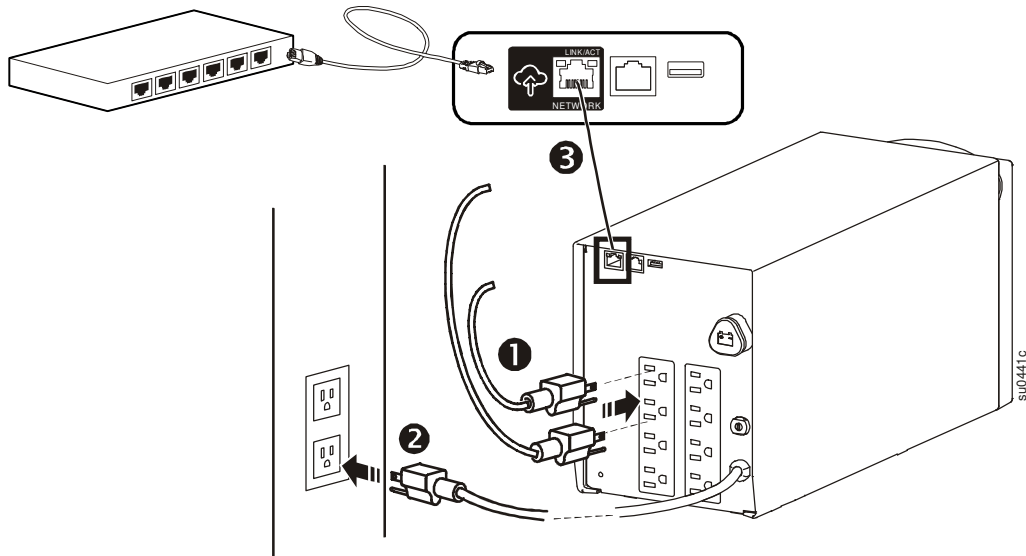

Remarque : En connectant ce produit à Internet à l'aide du port APC SmartConnect, vous acceptez les conditions d'utilisation d'APC SmartConnect, se trouvant sur le site smartconnect.apc.com. La politique de confidentialité des données de Schneider Electric se trouve également sur le site smartconnect.apc.com.

Voyants d'état

Fonctions du panneau d'affichage

1000/1500 VA 120 Vac

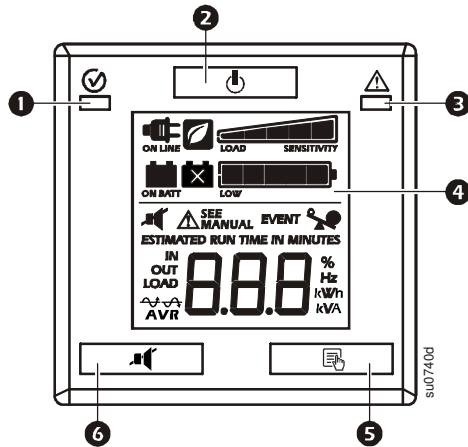

1000/1500 VA, 230 Vac

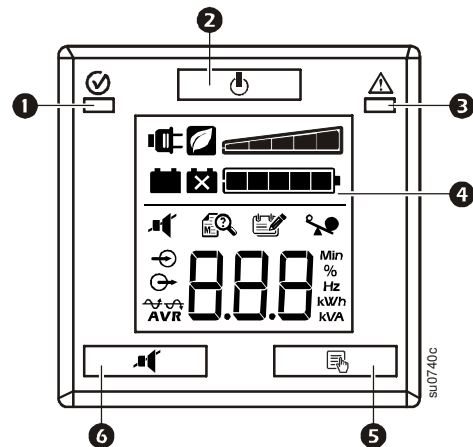

















- | | | | |
|--------------------------------|-----------------------|--|-------------------------|
| ❶ LED Sur secteur/Sur batterie | ❷ Bouton Power ON/OFF | ❸ LED Défaillance de câblage sur site/Alerte système | ❹ Interface d'affichage |
| | | | ❺ Bouton MENU |
| | | | ❻ Bouton MUTE/ENTER |

Remarque : Reportez-vous à la section « Menu Affichage » de la page II de ce manuel pour obtenir une description détaillée des boutons et des icônes du panneau avant.





État	Voyant	Avertissement sonore	Fin d'avertissement sonore
Marche L'onduleur alimente les équipements connectés en courant CA.	La DEL On-line/Sur batterie s'allume en vert.	Aucun	N / A
Batterie activée L'onduleur alimente les équipements connectés avec la batterie interne.	La DEL On-line/Sur batterie s'allume en orange.	L'onduleur émet 4 bips toutes les 30 secondes.	Les bip s'arrêtent lorsque l'alimentation secteur est rétablie ou lorsque le bouton MUET est enfoncé pendant 2 secondes.
Alerte système L'onduleur détecte une erreur système interne. Consultez « Erreurs système et codes de messages ».	Le voyant LED Erreur système s'allume en rouge.	Tonalité constante (uniquement pour les erreurs graves)	L'alarme s'arrête lorsque le bouton ON/OFF est enfoncé pendant 2 secondes. Crée une Réinitialisation d'erreur système .



Icônes de l'affichage

120 Vac	230 Vac	Description
 ON LINE		Sur secteur : L'onduleur alimente l'équipement connecté directement avec du courant secteur contrôlé.
		Mode Vert : L'onduleur fonctionne au meilleur niveau d'efficacité avec bypass des composants AVR non utilisés et avec une tension CA acceptable présente. L'onduleur va entrer et sortir du mode Vert automatiquement sans affecter la protection.
		Capacité de charge : Le pourcentage de la capacité de charge est indiqué par le nombre de barres illuminées. Chaque barre représente 20 % de la capacité de charge.
ESTIMATED RUN TIME IN MINUTES	Min	Autonomie estimée / Min : Cela indique le nombre de minutes d'autonomie de la batterie restants si l'onduleur passe en mode d'alimentation sur batterie.
		Charge de la batterie : Le niveau de charge de la batterie est indiqué par le nombre de barres illuminées. Lorsque les cinq blocs sont illuminés, la batterie est complètement chargée. Chaque barre représente 20 % de la capacité de charge de la batterie.

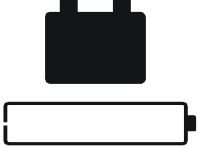
120 Vac	230 Vac	Description
		Surcharge : Les équipements connectés à l'onduleur utilisent une alimentation supérieure à celle que peut fournir l'onduleur.
EVENT		Événement : Le compteur d'événements indique le nombre d'événements qui ont provoqués un passage de l'onduleur en mode batterie.
IN OUT LOAD		Entrée : Tension d'entrée Sortie : Tension de sortie. Chrg : Puissance de sortie.
		Erreur système détectée : Une erreur système interne s'est produite. Le numéro de l'erreur apparaît sur l'affichage. Consultez la <i>section « Erreurs système et codes de messages » en page 15.</i>
		Régulateurs de tension automatique (AVR) : L'onduleur a une fonction d'amplification AVR qui compense automatiquement les niveaux élevés ou bas de la tension d'entrée sans utiliser l'alimentation de la batterie.  Lorsque illuminé, l'onduleur est en train de compenser une tension d'entrée trop basse.  Lorsque illuminé, l'onduleur est en train de compenser une tension d'entrée trop élevée.
		Muet : Une ligne illuminée à travers l'icône indique que l'alarme sonore est désactivée.
		Erreur de batterie détectée : L'icône clignote pour indiquer que la batterie est débranchée. Lorsque l'icône reste allumée en continu, l'onduleur n'a pas réussi un Test auto ou la batterie est proche de la fin de sa vie et doit être remplacée. Consultez la <i>section « Erreurs système et codes de messages » en page 15.</i>
		Sur batterie : L'onduleur alimente les équipements connectés sur batterie.

Indicateur d'état LCD

État	Icône LCD	Alarmes sonores	L'alarme sonore s'arrête
Batterie activée L'onduleur alimente les équipements connectés avec la batterie.		Émet 4 bips toutes les 30 secondes.	Les bip s'arrêtent lorsque l'alimentation secteur est rétablie ou lorsque l'onduleur est éteint.
Surcharge d'alimentation secteur Une condition de surcharge s'est produite lorsque l'onduleur fonctionnait sur le courant secteur.		Bip continu	L'alarme s'arrête lorsque des équipements non essentiels sont débranchés des prises ou lorsque l'onduleur est éteint
Surcharge d'alimentation batterie Une condition de surcharge s'est produite lorsque l'onduleur fonctionnait avec le courant de la batterie.		Bip continu	L'alarme s'arrête lorsque des équipements non essentiels sont débranchés des prises ou lorsque l'onduleur est éteint.
Batterie faible L'onduleur alimente par batterie les équipements connectés et la batterie est presque complètement déchargée.		bip en continu	Les bip s'arrêtent lorsque l'alimentation secteur est rétablie ou lorsque l'onduleur est éteint.
Erreur de batterie détectée L'onduleur utilise seulement le courant secteur. La batterie ne fournit aucune alimentation de secours.		L'onduleur bipe deux fois pour indiquer que la batterie est débranchée. L'onduleur bipe en continu pendant une minute toutes les cinq heures pour indiquer que la batterie a besoin d'être remplacée.	Assurez-vous que la batterie est bien branchée. La batterie est proche de la fin de sa durée de vie et doit être remplacée.

État	Icône LCD	Alarmes sonores	L'alarme sonore s'arrête
Erreur système détectée L'onduleur a subi une erreur interne.	Modèles 120 Vca  Modèles 230 Vca 	N / A	Identifiez le message d'erreur sur l'affichage et consultez le tableau des codes dans la section « Erreurs système et codes de messages » en page 15.





Menu Display (Affichage)





La partie principale de l'affichage présente les différents paramètres de l'onduleur. Appuyer sur le bouton Menu permet de basculer entre les différents menus programmés pour Tension de sortie, Autonomie, Tension d'entrée, Statut SmartConnect, etc.

Guide de référence des fonctions

Mode normal





Fonction	Bouton	Durée (en secondes)	État UPS	Description
Puissance				
Marche		0.2	Éteint	Appuyez sur le bouton ON/OFF pour mettre l'onduleur sous tension. L'onduleur utilise uniquement le courant secteur. Si aucune alimentation secteur n'est disponible, l'onduleur fonctionne sur batterie.
Arrêt		5	Activé	Appuyez sur le bouton ON/OFF pour désactiver la sortie à l'aide des délais d'arrêt. Pour désactiver immédiatement la sortie, appuyez sur le bouton ON/OFF et maintenez-le enfoncé pendant 5 secondes.
Affichage				
Bouton de menu		0.2	Activé	Le bouton Menu avance l'affichage à l'élément de données suivant. Si l'affichage est assombri pour économiser l'énergie, appuyer sur le bouton Menu éclaire l'affichage.
Coupure du son				
Activer/ Désactiver		2	Activé	Permet d'activer ou de désactiver les alarmes sonores. L'icône MUTE s'allume et l'onduleur émet un bip.
Réinitialisation d'erreur		2	Erreur	Une fois qu'une erreur a été identifiée, appuyez sur le bouton ON/OFF pour supprimer l'indication visuelle et revenir en mode veille.





Mode de configuration

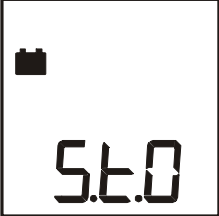
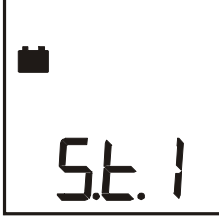

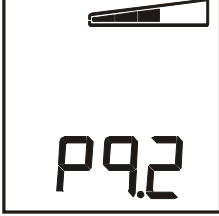
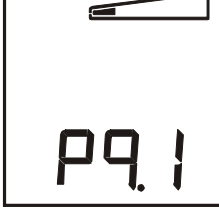

Le mode Configuration permet de régler les paramètres de l'onduleur et de lancer des actions de contrôle. Pour accéder au mode Configuration, maintenez les boutons MUTE  et MENU  enfoncés ensemble pendant 2 secondes jusqu'à ce que le système émette un bip court et que l'affichage clignote pour indiquer que l'onduleur est entré en mode Configuration.

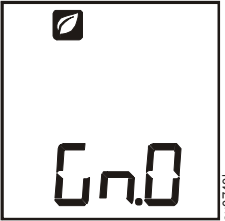
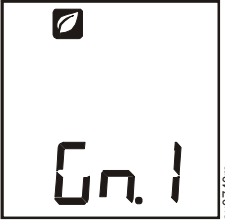
En mode Configuration, le bouton MENU fait défiler l'affichage parmi les options disponibles. Le bouton MUTE bascule entre les paramètres de configuration pour cette option.

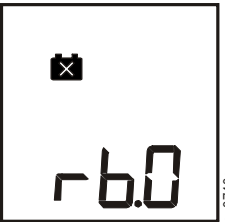
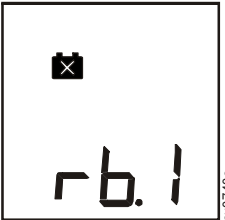
Remarque : Lorsque l'onduleur détecte 20 secondes sans activité en mode Configuration ou lorsque les boutons MUTE et MENU sont actionnés ensemble pendant 2 secondes jusqu'à ce que le système émette un bip court, l'onduleur repasse en mode Normal.

Fonction	Options	Description
Mise à niveau du microprogramme	<ul style="list-style-type: none"> UP.0 UP.0 = firmware valide et différent du firmware en cours d'exécution  UP.1 UP.1 = confirmer la mise à jour du firmware  UPd UPd = mise à jour du firmware en cours  	<p>Ce mode apparaît uniquement lorsque le firmware est stocké en mémoire et différent du firmware en cours d'exécution.</p> <p>UP.0 indique qu'un nouveau firmware est disponible et différent du firmware actuel, mais ne sera pas installé sans instruction de l'utilisateur.</p> <p>Appuyer sur le bouton MUET ordonne à l'onduleur d'installer le nouveau firmware et passe l'affichage à UP.1.</p> <p>UP.1 indique que le système est prêt pour l'installation du firmware.</p> <p>Appuyez sur MENU pour installer le firmware et quitter le mode Configuration ou appuyez sur MUET pour retourner à UP.0 (annulation de l'installation du firmware).</p>
Test automatique	<ul style="list-style-type: none"> 0: Réglage par défaut  su0740g 1: Démarrer un auto-test  su0740h 	<p>Le paramètre par défaut St.0 indique qu'un autotest n'a pas été ordonné</p> <p>Appuyer sur MUET ordonne un autotest et passe l'affichage à St.1.</p> <p>Appuyez sur MENU pour commencer l'autotest et quitter le mode Configuration ou sur MUET pour retourner à St.0 (annulation de l'autotest).</p> <p>Remarque : Les autotests peuvent être exécutés uniquement lorsque la sortie est activée.</p>
Qualité de l'alimentation	<ul style="list-style-type: none"> Good (Bonne)  su0740i Fair (Moyenne)  su0740j Poor (Mauvaise)  su0740k 	<p>Sélectionnez la plage de sensibilité en fonction de la qualité d'alimentation CA de sortie souhaitée :</p> <ul style="list-style-type: none"> Pq.3: (Par défaut) Bonne - Si sélectionnée, l'onduleur basculera sur batterie plus souvent afin de fournir l'alimentation la plus correcte possible aux équipements connectés. Utilisez ce paramètre lorsque l'alimentation en entrée est normalement bonne car il procure l'alimentation électrique avec le moins d'interférences possibles à la charge connectée. Pq.2 - Moyenne doit être sélectionné si l'unité fonctionne trop souvent sur batterie sur le réglage élevé. Cela rend l'unité moins sensible aux perturbations de l'alimentation en entrée. Utilisez ce paramètre lorsque l'entrée de ligne connaît des variations fréquentes. Pq.1 - Si vous sélectionnez Mauvaise, l'onduleur tolérera plus de fluctuations de l'alimentation secteur et basculera moins souvent sur batterie. <p>L'unité est livrée avec le réglage d'usine Bonne.</p>

Fonction	Options	Description
Réglage de tension de sortie	<ul style="list-style-type: none"> sur les modèles 120 V : 110 -> 120 -> 127 sur les modèles 230V : 220 -> 230 -> 240 	Sélectionne la tension de sortie (indisponible sur certains modèles)
Mode économie d'énergie LCD	<ul style="list-style-type: none"> dP.0 = désactiver dP.1 = activer 	<p>dP.1 - Activé (Par défaut) - S'il est activé, l'écran LCD s'assombrit automatiquement après 60 secondes sans activité</p> <p>dP.0 - Désactivé - L'écran reste éclairé indéfiniment.</p>
Protocole de communication	<ul style="list-style-type: none"> cP.0 = désactiver cP.1 = activer 	Active / désactive le protocole de communication Modbus. cP.1 (activé) est la valeur par défaut.
Activation du Mode économie d'énergie	<ul style="list-style-type: none"> 0: Désactiver  <ul style="list-style-type: none"> 1: Activer 	<p>Lorsque le mode économie d'énergie est activé, l'onduleur fonctionne au meilleur niveau d'efficacité avec bypass des composants AVR non utilisés et avec une tension CA acceptable présente. L'onduleur entre et sort du mode économie d'énergie automatiquement lorsque celui-ci est activé.</p> <p>Activé est l'option par défaut.</p>
Commandes à distance SmartConnect	<ul style="list-style-type: none"> rc.0:désactivation du contrôle à distance rc.1:activation du contrôle à distance 	<p>Son activation permet à SmartConnect d'envoyer des commandes et une configuration à l'onduleur.</p> <p>rc.0, désactivé, est la valeur par défaut.</p>
Batterie remplacée	<ul style="list-style-type: none"> rb.0: Aucune batterie de remplacement  <ul style="list-style-type: none"> rb.1: Batterie remplacée 	<p>rb.0 - La batterie n'a pas été remplacée (par défaut)</p> <p>rb.1 - La batterie a été remplacée</p> <p>Sélectionnez rb.1 pour indiquer que la batterie a été remplacée, cela réinitialisera les constantes pour l'étalonnage de l'autonomie de la batterie aux valeurs par défaut pour une nouvelle batterie.</p>

Fonction	Options	Description
Clé de produit SmartConnect	cod	<p>Affiche la clé de produit SmartConnect à 14 caractères en 4 parties à chaque appui sur Muet.</p> <p>Pour visualiser les caractères, appuyez sur MENU pour basculer entre les groupes. Les groupes sont affichés avec un déplacement de virgule pour savoir facilement quelle partie du code est affichée.</p> <p>Exemple : Cod -> 123 ->  -> 4.56->  -> 78.9 ->  -> 0.1.2 ->  -> 34</p>

Dépannage

Problème et cause possible	Solution
L'onduleur ne se met pas sous tension ou ne fournit pas de courant en sortie.	
L'unité n'a pas été mise sous tension.	Appuyez une fois sur le bouton ON pour mettre l'onduleur sous tension.
L'onduleur n'est pas connecté à l'alimentation CA.	Assurez-vous que le câble d'alimentation est bien branché à l'unité et à l'alimentation électrique CA.
Le disjoncteur d'entrée de l'onduleur s'est déclenché.	Réduisez la charge sur l'onduleur. Déconnectez l'équipement non essentiel et réinitialisez le disjoncteur.
L'onduleur indique une tension d'entrée électrique très faible ou inexistante.	Vérifiez l'alimentation CA de l'onduleur en branchant une lampe sur la prise. Si la lumière est très faible, contrôlez la tension électrique.
Le connecteur de batterie n'est pas correctement fixé.	Vérifiez que toutes les connexions de la batterie sont bien serrées.
Erreur interne de l'onduleur.	Ne tentez pas d'utiliser l'onduleur. Contactez immédiatement le centre d'assistance clients.
L'onduleur fonctionne sur batterie tout en étant connecté à l'alimentation CA.	
Le disjoncteur d'entrée de l'onduleur s'est déclenché.	Réduisez la charge sur l'onduleur. Déconnectez l'équipement non essentiel et réinitialisez le disjoncteur.
La tension secteur est très haute, très basse ou instable.	Déplacez l'onduleur pour le raccorder à un autre circuit. Contrôlez la tension CA affichée. Si le niveau reste acceptable pour l'équipement connecté, réduisez la sensibilité de l'onduleur.
L'onduleur émet des bips intermittents.	
L'onduleur fonctionne normalement.	Aucun. L'UPS aide à protéger l'équipement connecté.
L'onduleur ne fournit pas le temps d'autonomie prévu.	
La batterie de l'onduleur est faible en raison d'une coupure récente ou arrive en fin de vie.	Chargez la batterie. Les batteries doivent être rechargées après toute coupure de courant prolongée ; leur utilisation répétée ou leur fonctionnement à des températures élevées provoque une usure plus rapide. Si la batterie arrive à la fin de sa vie, pensez à la remplacer même si le voyant de la batterie n'est pas encore allumé.
L'onduleur connaît une surcharge.	Contrôlez la charge affichée par l'onduleur. Déconnectez les équipements non nécessaires, par exemple les imprimantes.
Les voyants de l'interface d'affichage clignotent en séquence.	
L'onduleur a été arrêté à distance par le biais d'un logiciel ou d'une carte en option.	Aucune. L'onduleur redémarre automatiquement lorsque l'alimentation CA est rétablie.
La LED Erreur est allumée. L'onduleur affiche un message d'erreur et émet un bip constant.	
Erreur interne de l'onduleur détectée.	Ne tentez pas d'utiliser l'onduleur. Contactez immédiatement le centre d'assistance clients.
L'icône LED Remplacer la batterie est allumée et le signal sonore de l'onduleur retentit pendant une minute toutes les cinq heures.	
La charge de la batterie est faible.	Rechargez la batterie pendant au moins quatre heures. Effectuez ensuite un test automatique. Si le problème persiste une fois la batterie rechargée, remplacez la batterie.
L'icône Remplacer la batterie clignote et le signal sonore de l'onduleur retentit une fois toutes les 2 secondes.	
La batterie de rechange n'est pas correctement connectée.	Assurez-vous que le connecteur de la batterie est bien fixé.

Problème et cause possible	Solution
L'onduleur affiche un message d'erreur de câblage sur site (Code d'erreur G.00).	
Les erreurs de câblage détectées comprennent l'absence de terre, l'inversion de polarité et la surcharge du circuit neutre.	La LED Erreur système clignote pendant 2 secondes puis s'arrête de clignoter 1 seconde pour indiquer un défaut de câblage sur site. Si l'onduleur indique une erreur du câblage du site, faites vérifier le câblage du bâtiment par un électricien qualifié (uniquement pour les onduleurs 120 V).
Statut de durée de vie de la batterie (Code d'erreur L.01/L.02)	Si l'écran LCD indique Approche de la fin de durée de vie de la batterie ou Durée de vie de la batterie dépassée, appuyez sur le bouton MUET pendant 0,2 seconde pour acquiescer l'alarme.

Erreurs système et codes de message

120 Vac

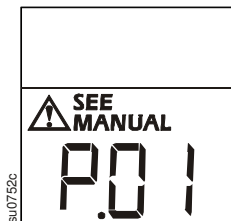

230 Vac

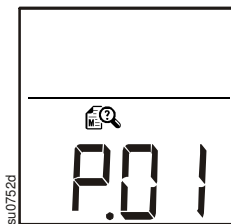

P.00	Surcharge de sortie	b.00	Batterie déconnectée
P.01	Court-circuit de sortie	b.01	Surtension batteries
P.02	Surtension de sortie	b.02	La batterie doit être remplacée
P.03	Déséquilibre CC transformateur	b.03	Surchauffe de la batterie
P.04	Sur-température de l'appareil	b.04	Chargeur de batterie
P.05	Erreur de relais de rétroalimentation	b.05	Capteur de température de la batterie
P.06	Erreur du relais AVR	b.07	Indicateur de surchauffe de la batterie
P.08	Erreur de relais de sortie	b.12	Erreur du capteur de tension de la batterie
P.13	Erreur du convertisseur		
P.17	Erreur du relais vert		
G.00	Câblage site	G.07	Arrêt d'urgence actif (réservé uniquement aux modèles 2200 VA et 3000 VA)
G.01	EEPROM	G.08	Non-correspondance du firmware
G.02	Convertisseur AN	G.09	Oscillateur
G.03	Alimentation électrique logique	G.10	Non-correspondance de mesure
G.04	Communication interne	G.11	Sous-système
G.05	Bouton interface utilisateur		
G.06	Nécessite configuration usine		
L.01	Approche de la fin de durée de vie	L.02	Durée de vie dépassée

L'icône d'affichage Consulter manuel n'apparaît pas lorsque l'onduleur rencontre les états de communication SmartConnect suivants :

Sc.0	Pas d'Ethernet SmartConnect	Sc.5	Sécurisation SmartConnect (Protocole « TLS » (Transport Layer Security) en cours de mise en œuvre)
Sc.1	Service SmartConnect connecté	Sc.6	Connexion à SmartConnect (lien d'application en cours de mise en œuvre avec le Cloud)
Sc.2	Adressage SmartConnect (obtention d'une adresse DHCP locale)	Sc.7	SmartConnect désactivé (pour les systèmes embarqués lorsqu'une carte wombat est insérée ou une configuration a désactivé le LCE)
Sc.3	Résolution SmartConnect (l'adressage a terminé la résolution DNS)	Sc.8	SmartConnect interdit l'unit est en mode usine ou le matériel empêche le fonctionnement (EEPROM, MAC, ou PHY défaillance détecté)
Sc.4	Passation SmartConnect (aucun détection DNS)		

Pour plus d'informations sur les erreurs système, veuillez contacter l'assistance clientèle sur le site Web d'APC by Schneider Electric, www.apc.com/support.

SmartConnect

APC SmartConnect vous permet de surveiller la santé et le statut de votre onduleur depuis n'importe quel appareil connecté à Internet. Rendez-vous sur le site www.smartconnect.apc.com pour en savoir plus.

Remplacement de la batterie



Recyclez toujours les batteries usagées.
Pour en savoir plus sur le recyclage des batteries usagées, consultez la fiche Informations sur les batteries usagées fournie avec la batterie de rechange.

L'autonomie de la batterie dépend fortement de la température et de l'utilisation. Pour déterminer quand remplacer les batteries, les modèles Smart-UPS disposent d'une indication de date de remplacement prévisionnelle des batteries et d'autotests automatiques (et configurables).

Remplacez les batteries de manière proactive pour conserver la disponibilité la plus élevée. Pour assurer une protection et des performances élevées, utilisez uniquement des cartouches de batteries de rechange (RBC™) APC authentiques. La RBC APC contient des instructions pour le remplacement et la mise au rebut des batteries. Pour commander une batterie de rechange, consultez le site Web d'APC by Schneider Electric, www.apc.com.

Modèle d'onduleur	Batterie de rechange	Module de batteries
SMC1000C, SMC1000IC	APCRBC142	Plomb acide, 1 module
SMC1500C, SMC1500IC	RBC6	
SMC1000-2UC, SMC1000I-2UC	APCRBC124	
SMC1500-2UC, SMC1500I-2UC	APCRBC157	

Transport

1. Mettez hors tension et déconnectez tous les équipements connectés.
2. Déconnectez l'onduleur de l'alimentation secteur.
3. Déconnectez toutes les batteries internes et externes (le cas échéant).
4. Suivez les instructions d'expédition indiquées à la section *Service après-vente* de ce manuel.

Service après-vente

Si l'équipement nécessite un entretien, ne le retournez pas au revendeur. Procédez de la manière suivante :

1. Consultez la section *Dépannage* de ce guide pour résoudre les problèmes courants.
2. Si le problème persiste, contactez l'assistance clients d'APC by Schneider Electric par le biais du site Web APC **www.apc.com**.
 - a. Notez le numéro de modèle, le numéro de série et la date d'achat. Les numéros de modèle et de série se trouvent sur le panneau arrière de l'appareil.
 - b. Appelez l'assistance clients d'APC : un technicien tentera de résoudre le problème par téléphone. Si ce n'est pas possible, le technicien vous attribuera un numéro RMA (retour de produits défectueux).
 - c. Si l'onduleur est sous garantie, les réparations sont gratuites.
 - d. Les procédures de réparation et de retour peuvent varier selon les pays. Veuillez consulter le site Web d'APC pour vérifier les instructions spécifiques à votre pays.
3. Emballez l'appareil correctement afin d'éviter tout dommage pendant le transport. N'utilisez jamais de billes de polystyrène pour l'emballage. Les dommages causés par le transport ne sont pas couverts par la garantie.
 - a. **DÉBRANCHEZ TOUJOURS LA BATTERIE DE L'ONDULEUR avant de l'expédier, conformément aux réglementations du ministère américain des transports et de l'IATA.** Les batteries internes peuvent rester dans l'onduleur.
4. Inscrivez le numéro RMA sur l'extérieur du carton.
5. Retournez l'onduleur à l'adresse indiquée par l'assistance clients, en prenant soin de l'assurer et en port payé.

Garantie usine limitée

Schneider Electric IT Corporation (SEIT) garantit que ses produits seront exempts de tous défauts dus au matériel ou à la fabrication pendant une période de deux (2) ans à compter de la date d'achat. L'obligation de SEIT en vertu de cette garantie est limitée à la réparation ou au remplacement, à sa seule discrétion, de tels produits défectueux. La réparation ou le remplacement d'un produit défectueux ou d'un de ses composants ne prolonge pas la période de garantie d'origine.

Cette garantie ne s'applique qu'à l'acheteur d'origine qui doit avoir dûment enregistré le produit dans un délai de dix jours maximum après son achat. L'enregistrement du produit peut se faire en ligne à l'adresse warranty.apc.com.

Dans le cadre de cette garantie, SEIT ne peut être tenu responsable si, après contrôle et examen par SEIT, il s'avère que le produit n'est pas défectueux ou que le défaut présumé est la conséquence d'une mauvaise utilisation, d'une négligence, d'une mauvaise installation ou d'une utilisation incorrecte de la part de l'utilisateur final ou d'un tiers, contrairement aux recommandations ou aux spécifications de SEIT. SEIT ne peut en outre être tenu pour responsable de défauts résultant de : 1) tentative non autorisée de réparation ou de modification du produit, 2) tension du secteur ou connexion au secteur incorrecte ou inadaptée, 3) conditions d'utilisation inappropriées sur les lieux, 4) catastrophe naturelle, 5) exposition aux éléments naturels ou 6) vol. SEIT ne peut en aucun cas être tenu responsable au titre de cette garantie pour tout produit dont le numéro de série a été modifié, effacé ou enlevé.

SAUF STIPULATION CONTRAIRE CI-DESSUS, CE CONTRAT NE FOURNIT AUCUNE GARANTIE, EXPLICITE OU IMPLICITE, PAR EFFET DE LA LOI OU DE TOUTE AUTRE MANIERE, CONCERNANT LES PRODUITS VENDUS, REPARÉS OU FOURNIS.

SEIT REJETTE TOUTE GARANTIE IMPLICITE DE QUALITE MARCHANDE, DE SATISFACTION ET D'ADEQUATION A UN USAGE PARTICULIER.

LES GARANTIES EXPLICITES DE SEIT NE PEUVENT ETRE ETENDUES, DIMINUEES OU AFFECTEES PAR LES CONSEILS OU SERVICES TECHNIQUES OU AUTRES OFFERTS PAR SEIT CONCERNANT LES PRODUITS, ET AUCUNE OBLIGATION OU RESPONSABILITE NE PEUT S'EN DEGAGER.

LES PRÉSENTS RECOURS ET GARANTIES SONT EXCLUSIFS ET PRIMENT SUR TOUS LES AUTRES RECOURS ET GARANTIES. EN CAS DE NON-RESPECT DE CES GARANTIES, LA RESPONSABILITÉ DE SEIT ET LE RECOURS DE L'ACHETEUR SE LIMITENT AUX GARANTIES INDIQUÉES CI-DESSUS. LES GARANTIES OCTROYÉES PAR SEIT S'APPLIQUENT UNIQUEMENT À L'ACHETEUR ET NE SONT PAS TRANSFÉRABLES À UN TIERS.

EN AUCUN CAS, SEIT, SES AGENTS, SES DIRECTEURS, SES FILIALES OU SES EMPLOYÉS NE POURRONT ÊTRE TENUS RESPONSABLES POUR TOUTE FORME DE DOMMAGES INDIRECTS, PARTICULIERS, IMMATERIELS OU EXEMPLAIRES, SUITE À L'UTILISATION, L'ENTRETIEN OU L'INSTALLATION DES PRODUITS, QUE CES DOMMAGES REVETENT UN CARACTÈRE CONTRACTUEL OU DELICTUEL, SANS TENIR COMPTE DES DÉFAUTS, DE LA NEGLIGENCE OU DE LA RESPONSABILITÉ ABSOLUE, OU MEME SI SEIT A ÉTÉ PRÉVENU DE L'ÉVENTUALITÉ DE TELS DOMMAGES. SPÉCIFIQUEMENT, SEIT N'EST RESPONSABLE D'AUCUN COUT, TEL QUE LA PERTE DE PROFITS OU DE REVENUS (DIRECTE OU INDIRECTE), LA PERTE DE MATÉRIEL, LA PERTE DE L'UTILISATION DE MATÉRIEL, LA PERTE DE LOGICIELS OU DE DONNÉES, LE COUT DE SUBSTITUTS, LES RECLAMATIONS PAR DES TIERS OU AUTRES.

CETTE GARANTIE NE VISE NULLEMENT À EXCLURE OU LIMITER LA RESPONSABILITÉ DE SEIT EN CAS D'ACCIDENT GRAVE, VOIRE MORTEL RÉSULTANT D'UNE NÉGLIGENCE OU D'UNE INFORMATION FAUSSE DE SA PART, DANS LA MESURE OÙ UNE TELLE RESPONSABILITÉ NE PEUT ÊTRE EXCLUE OU LIMITÉE PAR LA LOI EN VIGUEUR.

Pour obtenir une réparation sous garantie, il est nécessaire d'obtenir un numéro RMA (retour de produits défectueux) auprès de l'assistance clients. Les clients désirant effectuer une réclamation peuvent accéder à l'assistance clients internationale de SEIT sur le site Web de SEIT à l'adresse www.apc.com. Sélectionnez votre pays dans le menu déroulant. Ouvrez l'onglet Support en haut de la page Web pour obtenir des informations sur l'assistance clients dans votre région. Les produits doivent être renvoyés en port payé et doivent être accompagnés d'une brève description du problème ainsi que de la preuve et du lieu d'achat.

APC by Schneider Electric

Assistance clientèle mondiale

Le service clientèle pour ce produit ou tout autre produit de APC by Schneider Electric est disponible gratuitement des manières suivantes :

- Consultez le site Web de APC by Schneider Electric pour accéder aux documents de la base de connaissances de APC by Schneider Electric et soumettre vos demandes d'assistance.
 - **www.apc.com** (siège social)
Consultez le site Web d'APC by Schneider Electric de votre pays, qui comporte des informations relatives à l'assistance clients.
 - **www.apc.com/support/**
Assistance internationale grâce à la base de connaissances de APC by Schneider Electric et via e-support.
- Contactez un centre d'assistance clients APC by Schneider Electric par téléphone ou par courrier électronique.
 - Centres locaux, relatifs à un pays : connectez-vous sur **www.apc.com/support/contact** pour plus d'informations.
 - Pour plus d'informations sur comment obtenir le support du service clientèle, contactez le représentant APC by Schneider Electric ou le revendeur qui vous a fourni votre produit APC by Schneider Electric.



Certains modèles disposent de la certification ENERGY STAR®.

Pour plus d'informations sur votre modèle spécifique, rendez-vous à l'adresse <http://www.apc.com>.

© 2022 APC by Schneider Electric. APC, the APC logo and APC, the APC logo, Smart-UPS and SmartConnect sont la propriété de Schneider Electric Industries S.A.S. ou de leurs sociétés affiliées. Toutes les autres marques commerciales sont la propriété de leurs détenteurs respectifs.